

第62回東日本学生バドミントン選手権大会個人戦 令和元年9月1日-6日

男子シングルスー1

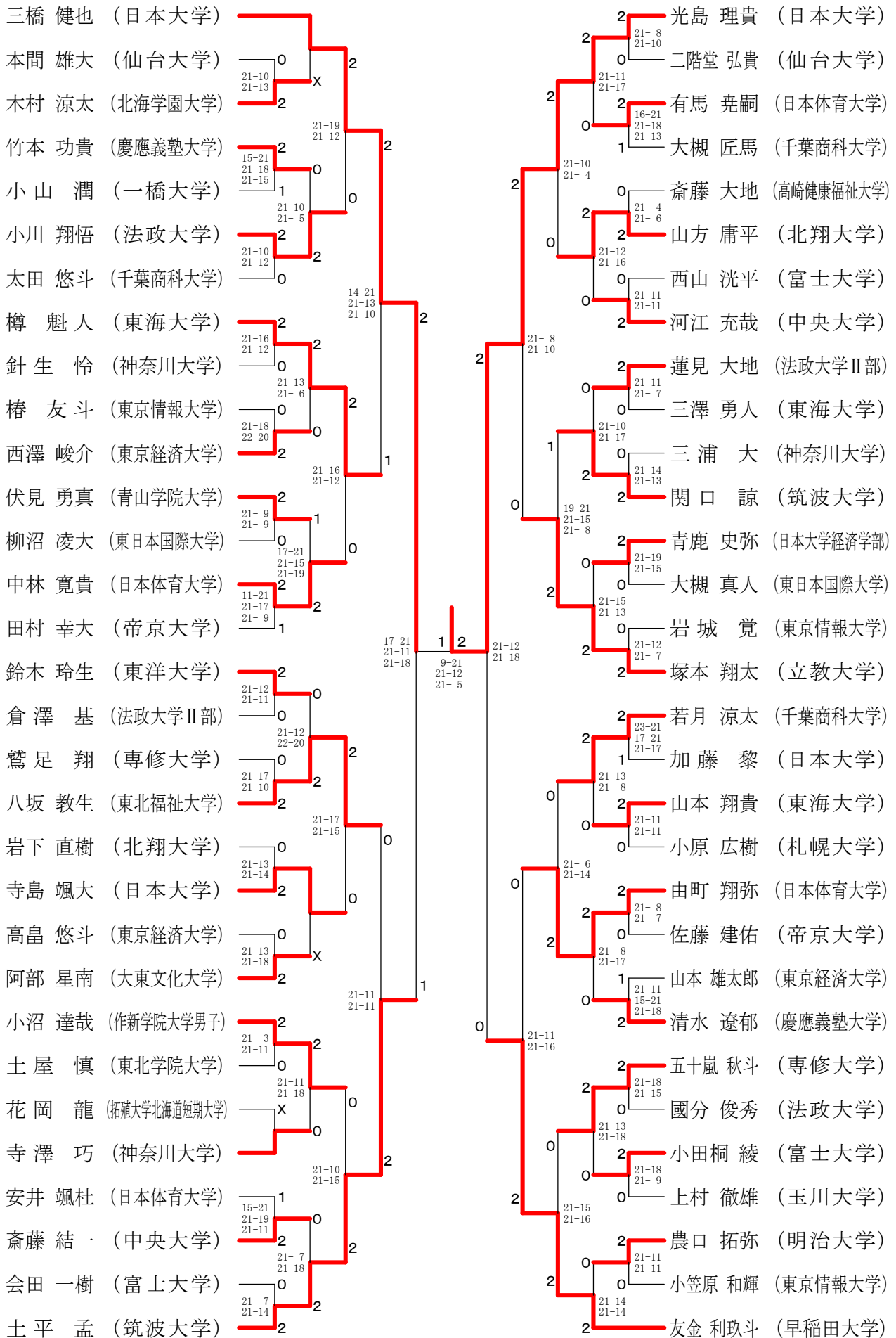

第62回東日本学生バドミントン選手権大会個人戦 令和元年9月1日-6日

男子シングルスー2

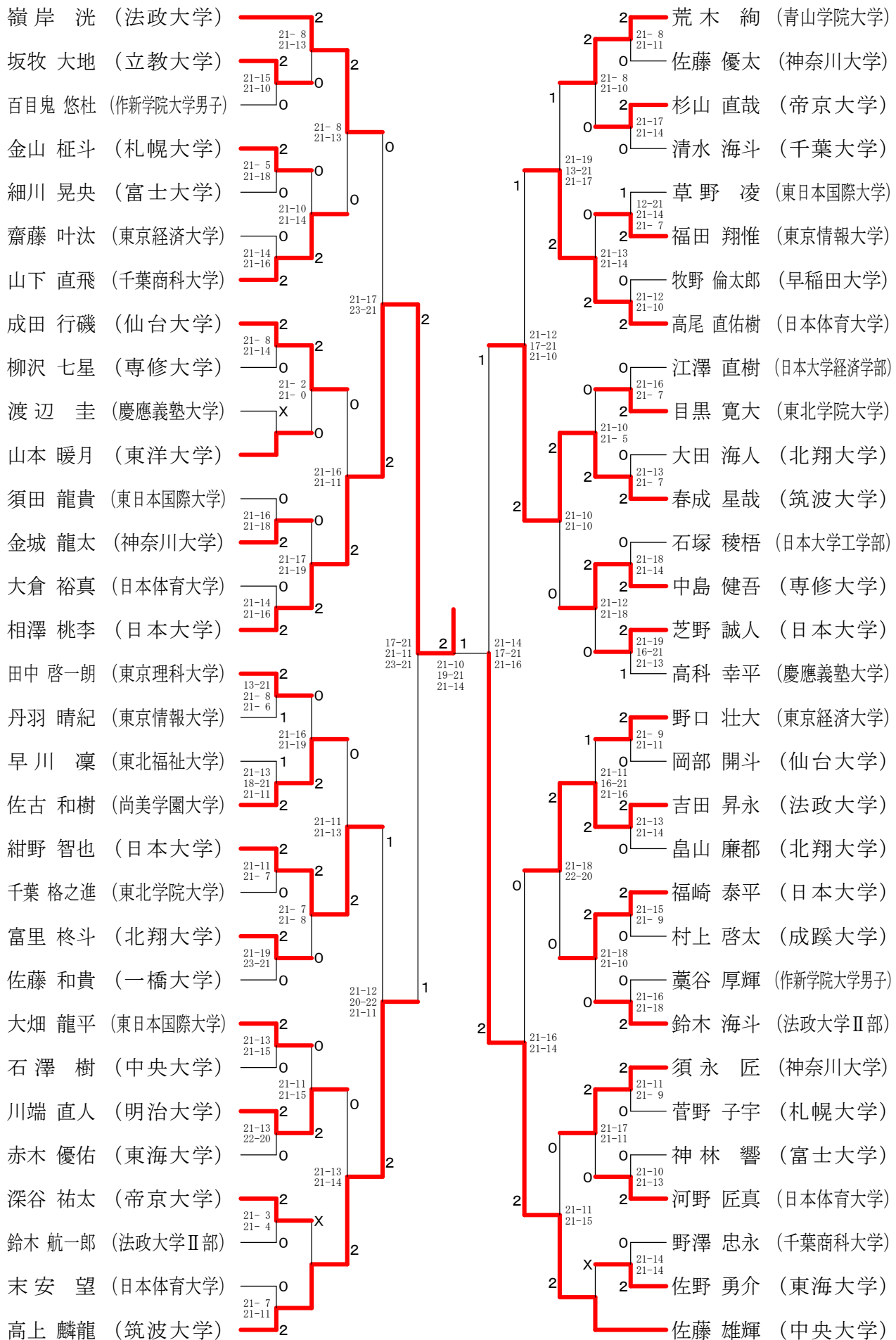

第62回東日本学生バドミントン選手権大会個人戦 令和元年9月1日-6日

男子シングルス-3

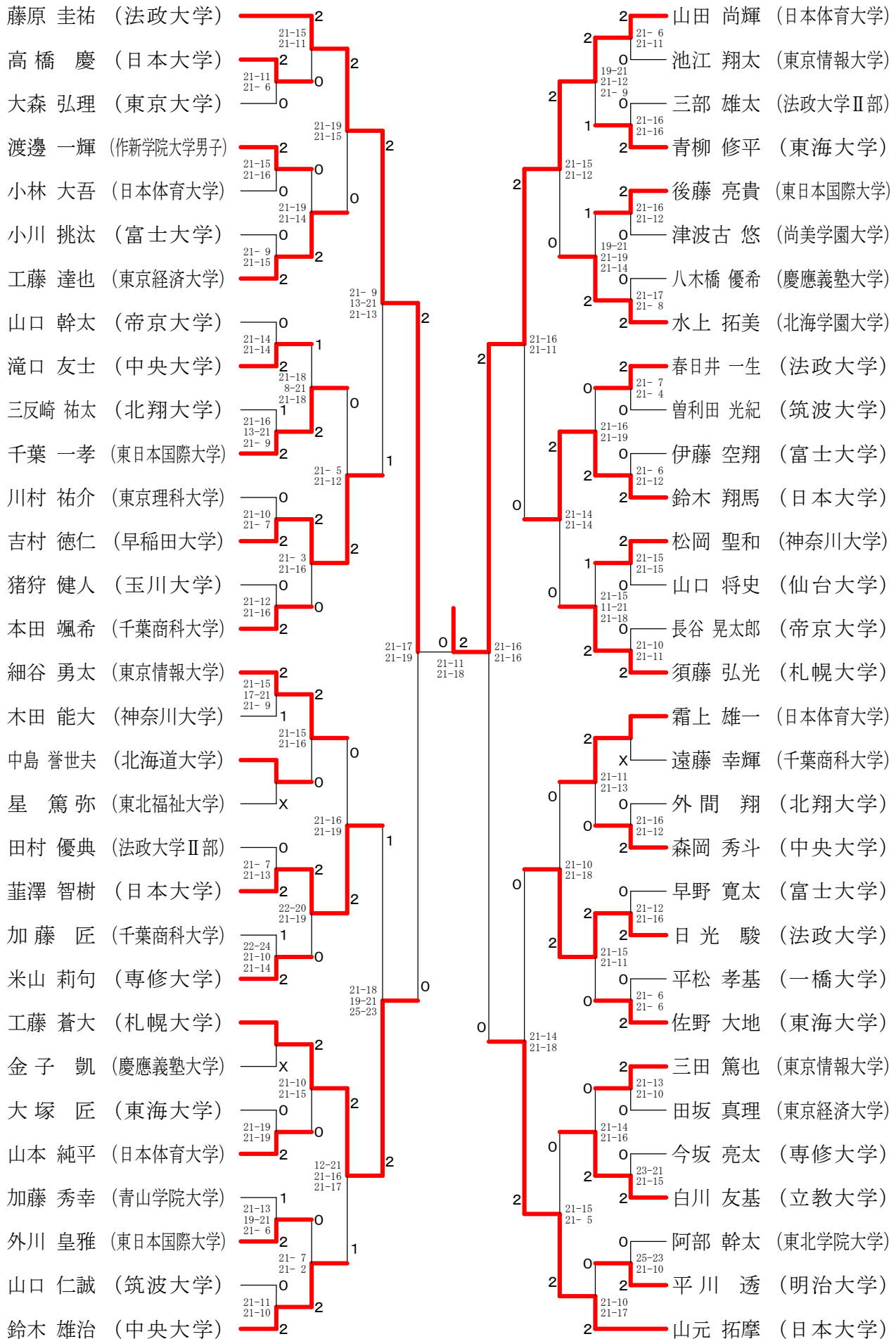

男子シングルスー4

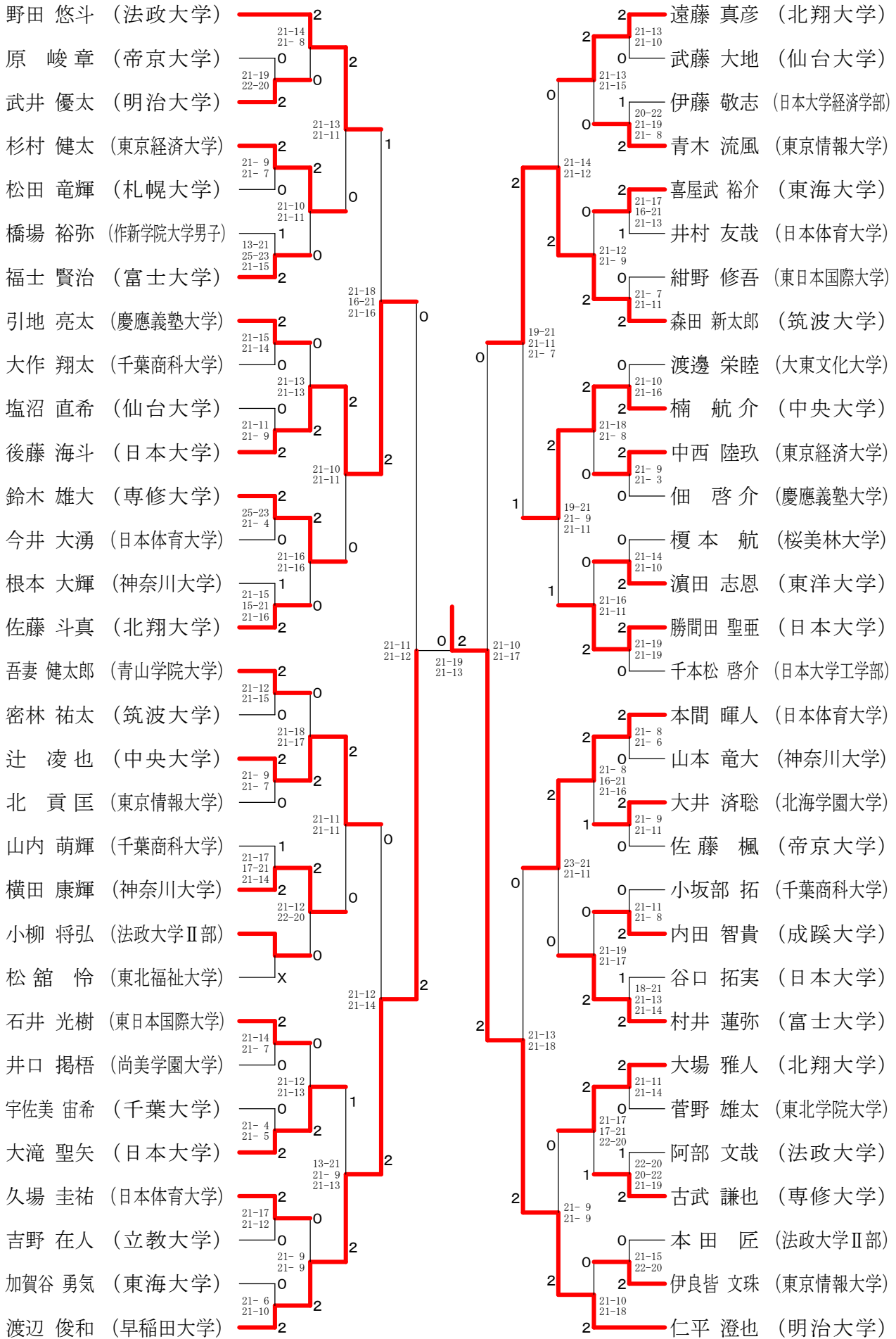

第62回東日本学生バドミントン選手権大会個人戦 令和元年9月1日-6日

男子シングルス5

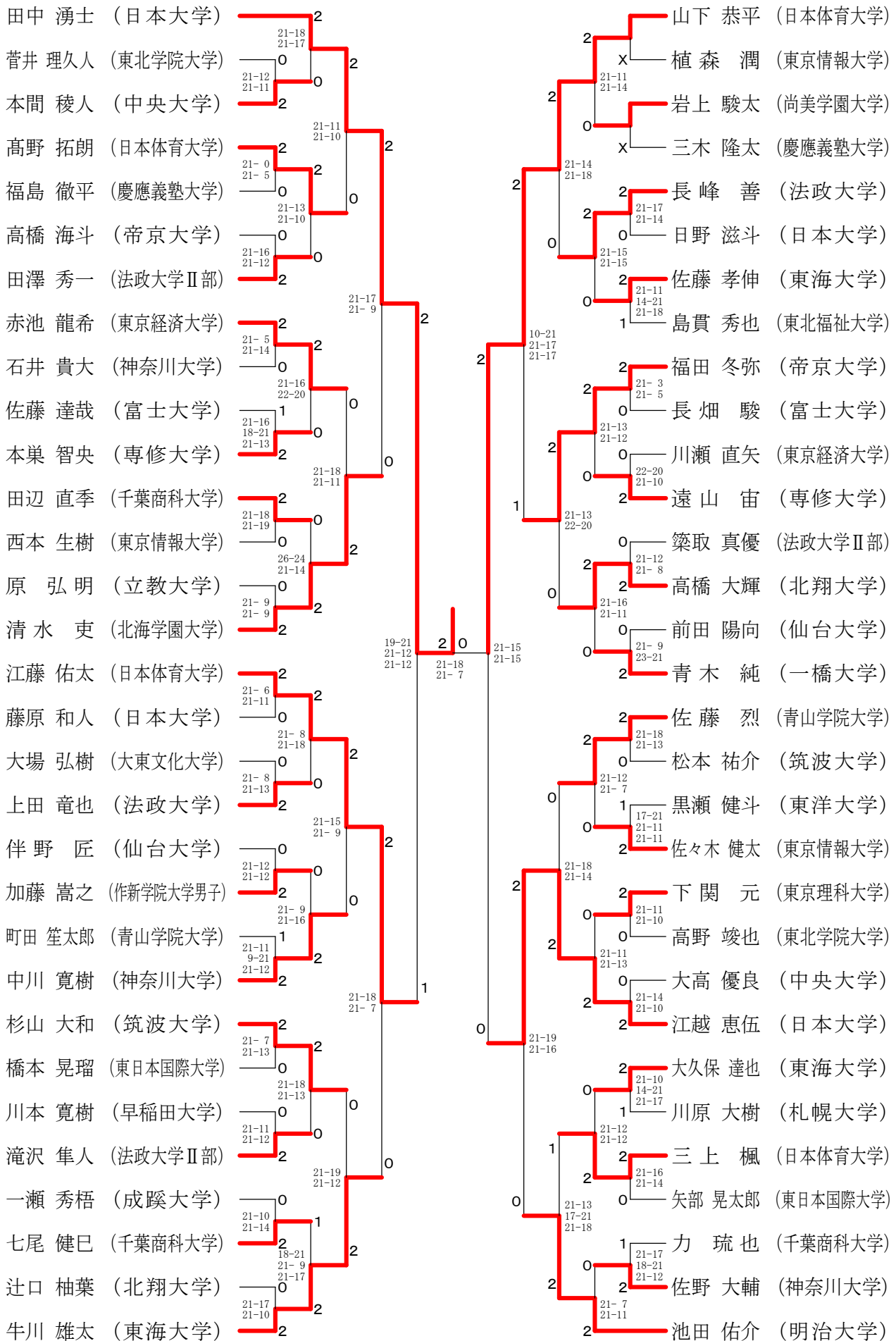

第62回東日本学生バドミントン選手権大会個人戦 令和元年9月1日-6日

男子シングルス-6

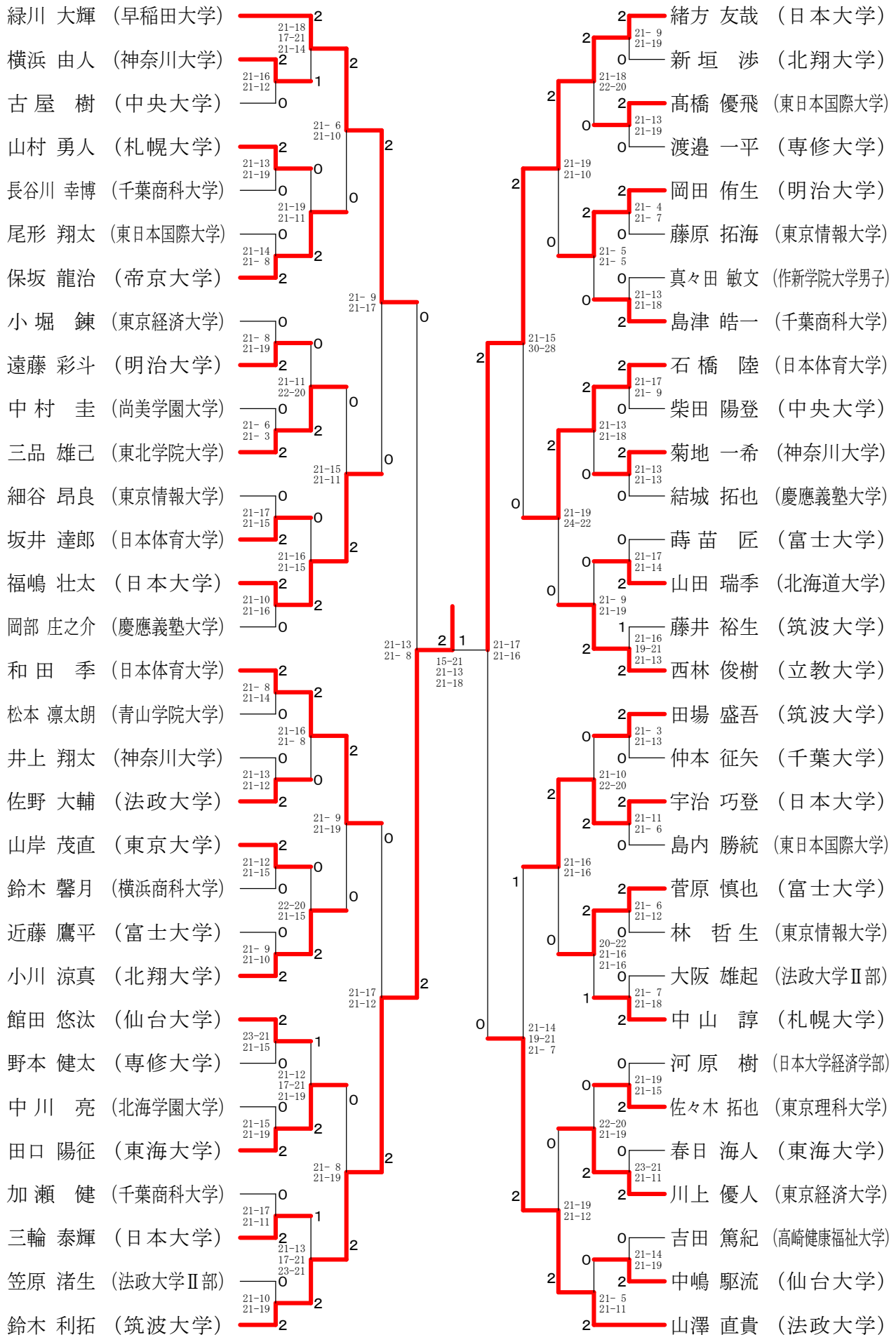

第62回東日本学生バドミントン選手権大会個人戦 令和元年9月1日-6日

男子シングルスー7

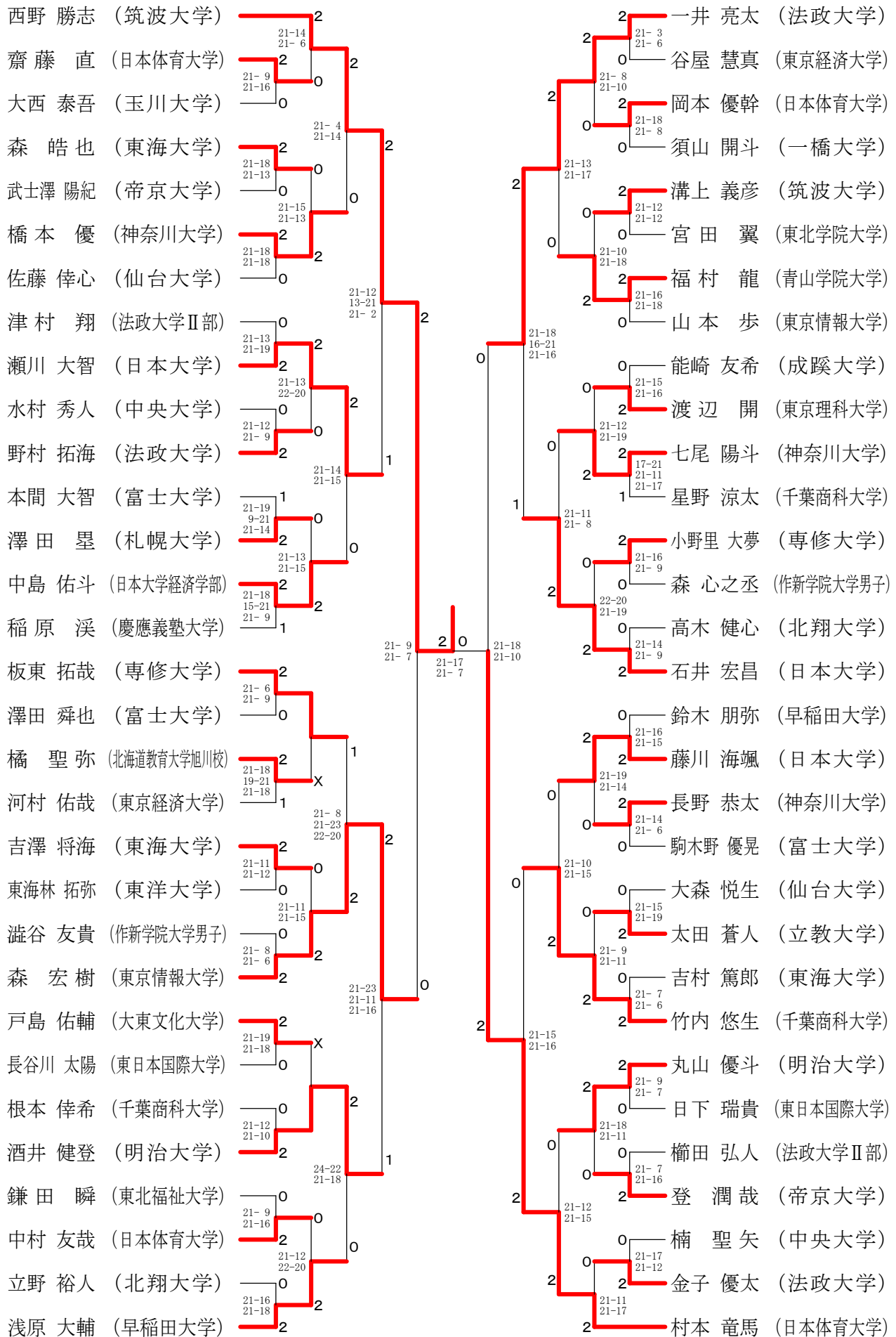

第62回東日本学生バドミントン選手権大会個人戦 令和元年9月1日-6日

男子シングルスー8

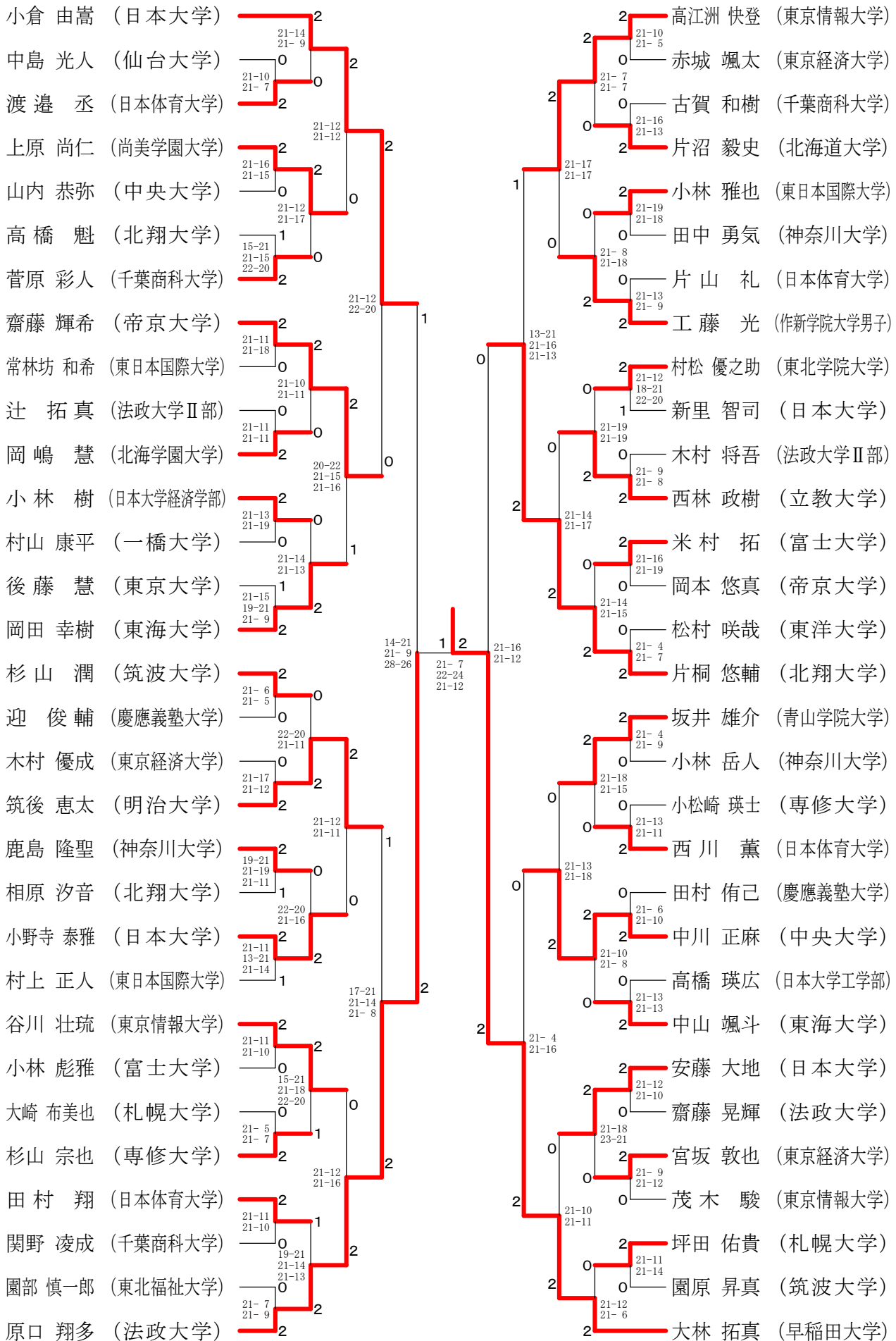



第62回東日本学生バドミントン選手権大会個人戦

令和元年9月1日-6日

男子ダブルス-1

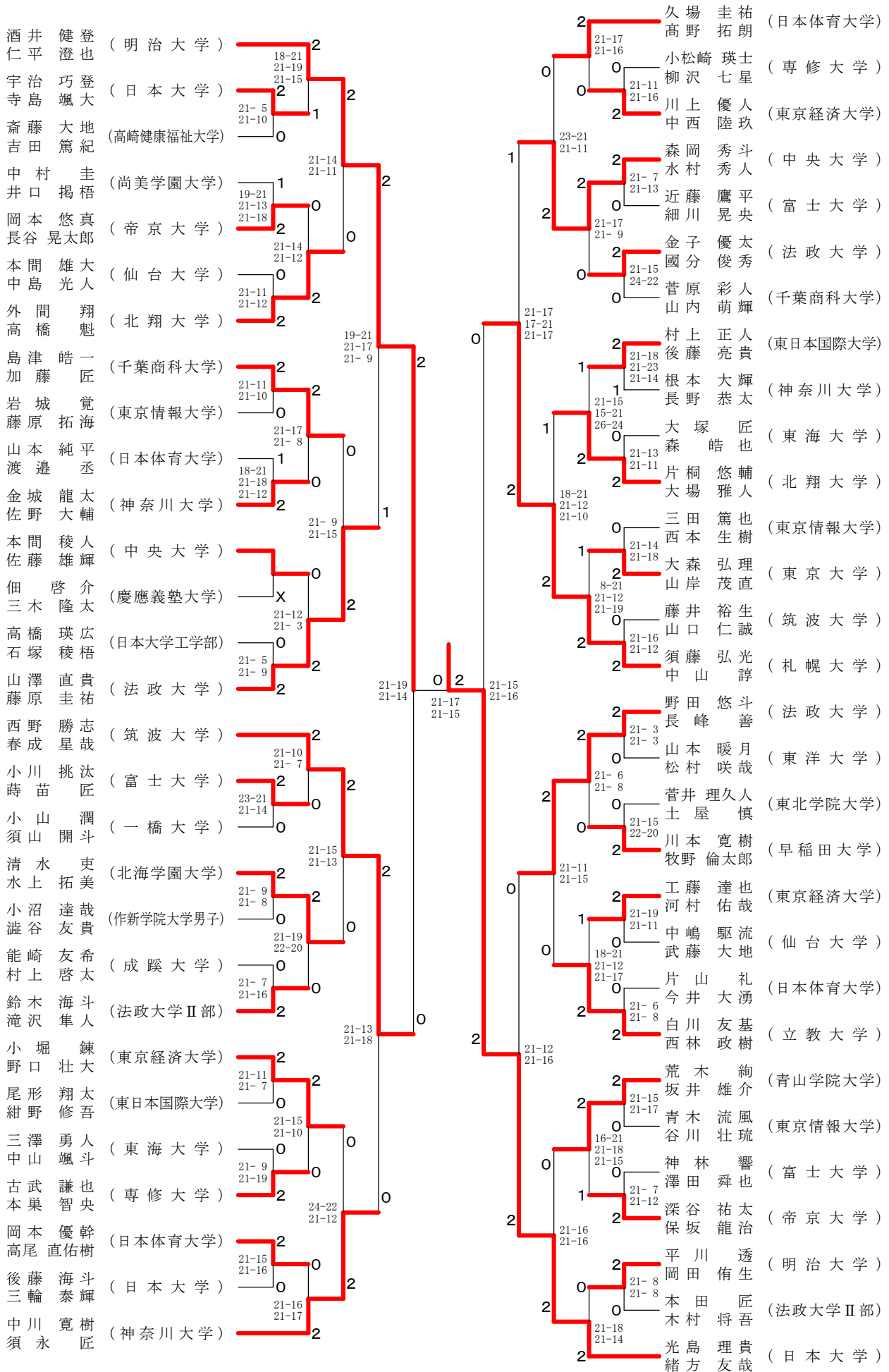

第62回東日本学生バドミントン選手権大会個人戦

令和元年9月1日-6日

男子ダブルス-2

池田 佑介 (明治大学)	21-14 21-13	2	大滝 聖矢 (日本大学)	21-11 21-12	2
川端 直人 (札幌大学)	21-15 21-17	0	田中 湧士 (専修大学)	21-8 21-15	0
山村 勇人 (東海大学)	21-10 21-5	0	野本 健太 (東日本国際大学)	21-18 22-20	1
工藤 蒼大 (東京理科大学)	22-20 21-18	0	小林 雅也 (神奈川大学)	21-13 21-12	0
田口 陽征 (一橋大学)	21-9 21-12	2	大槻 真人 (東北福祉大学)	21-10 21-18	2
青柳 修平 (神奈川大学)	22-20 21-19	2	横田 康輝 (北翔大学)	20-22 21-17	0
下関 元 (東日本国際大学)	21-9 21-15	2	橋本 優 (筑波大学)	21-17 21-12	0
田中 啓一朗 (大東文化大学)	21-11 23-21	2	松館 怜 (富士大学)	21-19 21-11	2
村山 康平 (慶應義塾大学)	26-24 21-13	2	島貴 秀也 (北海学園大学)	21-7 21-14	2
平松 孝基 (北海学園大学)	21-8 21-15	2	三反崎 祐太 (千葉商科大学)	21-11 21-14	0
七尾 陽斗 (仙台大学)	22-20 21-16	0	辻口 柚葉 (中央大学)	21-14 17-21	0
三浦 大 (東京情報大学)	21-9 21-12	2	高上 麟龍 (帝京大学)	21-11 21-12	2
草野 凌飛 (筑波大学)	21-14 21-10	0	杉山 潤 (早稲田大学)	21-11 21-12	2
高橋 優飛 (東日本国際大学)	18-21 21-13	2	福士 賢治 (青山学院大学)	21-7 21-13	2
戸島 佑輔 (中央大学)	21-13 21-13	1	本間 大智 (神奈川大学)	19-21 21-8	0
阿部 星南 (東洋大学)	21-11 21-10	0	菅原 睦生 (千葉商科大学)	21-10 21-13	1
金子 凱輔 (法政大学Ⅱ部)	15-21 21-14	2	中川 正亮 (東京情報大学)	21-14 21-17	1
迎 俊輔 (日本大学経済学部)	13-21 21-14	1	菅原 睦生 (札幌大学)	21-12 21-13	2
大谷 真史 (東海大学)	24-22	2	中川 正亮 (東京経済大学)	21-8 21-10	0
下村 睦喜 (法政大学)	21-14 21-7	2	安井 颯杜 (仙台大学)	21-9 21-10	0
澤智 樹 (法政大学)	17-21 21-19	1	西塚 俊樹 (立教大学)	21-9 21-12	2
福嶋 壮太 (北翔大学)	21-16	2	塚本 翔太 (日本大学)	21-14 18-21	1
齋藤 輝希 (富士大学)	21-12 21-8	2	根本 倬希 (日本体育大学)	21-9 21-14	0
田村 幸大 (帝京大学)	21-9 21-13	2	野澤 忠永 (東海大学)	21-14 20-22	2
大森 悦生 (仙台大学)	17-21 21-16	2	中川 正麻 (東北学院大学)	21-11 21-11	2
岡部 開斗 (北翔大学)	21-17 21-18	0	辻 凌也 (法政大学Ⅱ部)	21-4 21-18	0
植森 潤太 (筑波大学)	20-22 21-13	2	佐藤 建佑 (慶應義塾大学)	21-11 21-11	2
池江 翔太 (早稲田大学)	17-21 21-14	0	武土 澤陽 (法政大学Ⅱ部)	21-11 21-11	2
鈴木 利拓 (早稲田大学)	21-14 21-10	0	渡辺 俊和 (法政大学Ⅱ部)	21-11 21-11	2
森田 新太郎 (早稲田大学)	21-16 22-20	2	緑川 大輝 (法政大学Ⅱ部)	21-11 21-11	2
千葉 一孝 (東日本国際大学)	18-21 21-13	2	佐藤 烈真 (法政大学Ⅱ部)	21-11 21-11	2
矢部 晃太郎 (中央大学)	21-13 21-13	1	伏見 勇真 (法政大学Ⅱ部)	21-11 21-11	2
楠 航介 (東洋大学)	21-11 21-10	0	田中生 勇 (法政大学Ⅱ部)	21-11 21-11	2
大高 優良 (法政大学)	15-21 21-14	2	針生 気伶 (法政大学Ⅱ部)	21-11 21-11	2
東海林 拓弥 (法政大学)	13-21 21-14	1	小坂 部拓 (法政大学Ⅱ部)	21-11 21-11	2
濱田 志恩 (法政大学)	24-22	2	古賀 和樹 (法政大学Ⅱ部)	21-11 21-11	2
津村 翔 (法政大学)	21-14 21-7	2	森 宏樹 (法政大学Ⅱ部)	21-11 21-11	2
田村 優典 (法政大学)	17-21 21-19	1	小笠原 和輝 (法政大学Ⅱ部)	21-11 21-11	2
河原 樹 (法政大学)	21-16	2	坪田 佑貴 (法政大学Ⅱ部)	21-11 21-11	2
江澤 直樹 (法政大学)	21-17 21-18	0	奥秋 祐人 (法政大学Ⅱ部)	21-11 21-11	2
吉澤 将海 (法政大学)	13-21 21-14	1	赤池 龍希 (法政大学Ⅱ部)	21-11 21-11	2
佐野 大地 (法政大学)	24-22	2	齋藤 叶汰 (法政大学Ⅱ部)	21-11 21-11	2
阿部 文哉 (法政大学)	21-14 21-7	2	成田 行磯 (法政大学Ⅱ部)	21-11 21-11	2
齋藤 晃輝 (法政大学)	17-21 21-19	1	伴野 匠 (法政大学Ⅱ部)	21-11 21-11	2
遠藤 真彦 (法政大学)	21-16	2	小野寺 泰雅 (法政大学Ⅱ部)	21-11 21-11	2
高橋 大輝 (法政大学)	21-17 21-18	0	山元 拓摩 (法政大学Ⅱ部)	21-11 21-11	2
小林 彪雅 (法政大学)	21-12 21-8	2	大倉 裕真 (法政大学Ⅱ部)	21-11 21-11	2
村井 蓮弥 (法政大学)	21-12 21-8	2	齋藤 真直 (法政大学Ⅱ部)	21-11 21-11	2
小林 大吾 (法政大学)	21-9 21-13	2	猪狩 健人 (法政大学Ⅱ部)	21-11 21-11	2
西川 吾薫 (法政大学)	21-9 21-13	2	大西 泰吾 (法政大学Ⅱ部)	21-11 21-11	2
芝野 誠人 (法政大学)	21-10 21-13	0	春日 海人 (法政大学Ⅱ部)	21-11 21-11	2
石井 宏昌 (法政大学)	21-10 21-13	0	山本 翔貴 (法政大学Ⅱ部)	21-11 21-11	2
加瀬 健 (法政大学)	21-10 21-13	0	村松 優之助 (法政大学Ⅱ部)	21-11 21-11	2
太田 悠斗 (法政大学)	17-21 21-14	0	阿部 幹太 (法政大学Ⅱ部)	21-11 21-11	2
工藤 光 (法政大学)	20-22 21-13	2	蓮見 大地 (法政大学Ⅱ部)	21-11 21-11	2
橋場 裕弥 (法政大学)	21-13 21-18	0	田澤 秀一 (法政大学Ⅱ部)	21-11 21-11	2
杉村 健太 (法政大学)	21-18	1	竹本 功貴 (法政大学Ⅱ部)	21-11 21-11	2
宮坂 敦也 (法政大学)	21-11 21-13	2	野村 拓海 (法政大学Ⅱ部)	21-11 21-11	2
渡邊 一平 (法政大学)	21-11 21-13	2	嶺岸 海洗 (法政大学Ⅱ部)	21-11 21-11	2
五十嵐 秋斗 (法政大学)	21-11 21-13	2			

第62回東日本学生バドミントン選手権大会個人戦

令和元年9月1日-6日

男子ダブルス-3

三上楓 (日本体育大学)	2	21-15 21-16	2	春日井一生 (法政大学)	2	21-17 21-15
菅野雄太 (東北学院大学)	0	21-9 21-12	2	杉山直哉 (帝京大学)	0	21-7 21-18
菅野峻也 (東北学院大学)	0		2	高橋海斗 (帝京大学)	0	21-7 21-18
井上翔太 (神奈川大学)	2		2	紺野智也 (日本大学)	2	
井岡聖和 (神奈川大学)	2		2	瀬川大智 (日本大学)	2	
目崎聡士 (成城大学)	1	21-13 21-15	2	結城拓也 (慶應義塾大学)	2	16-21 21-11 21-7
田上颯馬 (成城大学)	0	21-14 17-21 21-18	2	高科幸平 (慶應義塾大学)	0	21-19 21-16
日下瑞貴 (東日本国際大学)	2		0	田坂真理 (東京経済大学)	0	21-19 21-16
外川皇雅 (東日本国際大学)	0	21-7 21-12	2	川瀬直矢 (東京経済大学)	0	22-20 21-15
原弘明 (立教大学)	0		2	福村龍 (青山学院大学)	0	21-7 21-16
吉野在人 (立教大学)	0	21-12 21-14	2	加藤秀幸 (青山学院大学)	0	21-7 21-16
若月涼太 (千葉商科大学)	2		2	常林坊和希 (東日本国際大学)	2	
竹内悠生 (千葉商科大学)	2		2	大畑龍平 (東日本国際大学)	2	
小川涼真 (北翔大学)	2	21-18 21-15	2	細谷昂良 (東京情報大学)	2	21-19 21-23 21-13
大田海人 (北翔大学)	2		2	福田翔惟 (東京情報大学)	2	21-9 21-4
溝上義彦 (筑波大学)	0	21-7 21-5	2	加賀谷勇気 (東海大学)	0	21-9 21-4
密林祐太 (筑波大学)	0		2	吉村篤郎 (東海大学)	0	21-14 21-15
山口将史 (仙台大学)	0	21-11 21-17	0	千葉格之進 (東北学院大学)	2	21-14 21-15
佐藤倅心 (仙台大学)	0		0	宮田翼 (東北学院大学)	0	21-5 21-4
加藤黎斗 (日本大学)	2	21-15 21-13	0	大井济聡 (北海学園大学)	2	21-5 21-4
日野滋斗 (日本大学)	2		0	岡嶋 (北海学園大学)	2	
遠山宙大 (専修大学)	2	21-14 21-17	0	関口諒 (筑波大学)	0	21-15 21-16
鈴木雄大 (専修大学)	2		0	杉山大和 (筑波大学)	0	21-18 21-13
大阪雄起 (法政大学Ⅱ部)	0	21-5 21-13	2	和田季弥 (日本体育大学)	0	21-18 21-13
小柳将弘 (法政大学Ⅱ部)	0		2	由町翔弥 (日本体育大学)	2	
佐野大輔 (法政大学)	2	21-13 21-7	2	二階堂弘貴 (仙台大学)	0	21-19 21-16
小川翔悟 (法政大学)	2		2	前田陽向 (仙台大学)	0	21-7 21-15
鈴木朋弥 (早稲田大学)	0	21-19 21-19	2	本野飒希 (千葉商科大学)	2	21-7 21-15
友金利玖斗 (早稲田大学)	0		2	星野涼太 (千葉商科大学)	2	
上原尚仁 (尚美学園大学)	2	21-17 21-15	2	岩下直樹 (北翔大学)	2	21-16 22-20
津波古悠 (尚美学園大学)	0	21-9 21-8	2	高木健心 (北翔大学)	2	21-19 21-9
谷屋慧真 (東京経済大学)	0		2	山本竜大 (神奈川大学)	0	21-19 21-9
山本雄太郎 (東京経済大学)	0	21-12 21-14	2	石井貴大 (神奈川大学)	0	22-20 21-13
木田能大 (神奈川大学)	2		0	千本松啓介 (日本大学工学部)	0	21-12 21-13
菊地一希 (神奈川大学)	2	24-22 21-15	2	北川幸樹 (日本大学工学部)	0	21-12 21-13
大久保達也 (東海大学)	0		2	今坂亮太 (専修大学)	2	
佐野勇介 (東海大学)	0	21-9 21-18	2	小野里大夢 (専修大学)	2	21-14 21-15
会田一樹 (富士大学)	2		2	内田智貴 (成蹊大学)	2	21-14 18-21 22-20
佐藤達哉 (富士大学)	0	18-21 21-15 23-21	2	一瀬秀梧 (成蹊大学)	0	21-14 18-21 22-20
佐々木健太 (東京情報大学)	1		2	伊藤空翔 (富士大学)	1	
椿友斗 (東京情報大学)	2	21-15 21-16	2	駒木野優晃 (富士大学)	0	21-7 21-17
相原汐音 (北翔大学)	0		2	楠聖矢 (中央大学)	0	21-7 21-17
富里柊斗 (北翔大学)	0	21-9 21-15	2	鈴木雄治 (中央大学)	0	21-14 21-19
有馬堯嗣 (日本体育大学)	2		0	安藤大地 (日本大学)	2	
村本竜馬 (日本体育大学)	2	21-16 16-21 21-13	0	安谷口拓実 (日本大学)	2	
清水遼郁 (慶應義塾大学)	2		0	北貢匡 (東京情報大学)	2	21-14 21-11
岡部庄之介 (慶應義塾大学)	0	21-16 21-17	2	茂木駿 (東京情報大学)	2	21-16 21-13
柳沼凌大 (東日本国際大学)	0		2	澤田星 (札幌大学)	0	21-16 21-13
長谷川太陽 (東日本国際大学)	0	21-10 21-10	2	山崎汰一 (札幌大学)	0	21-12 22-20
山内恭弥 (中央大学)	2		0	加藤嵩之杜 (作新学院大学男子)	2	21-12 22-20
滝口友士 (中央大学)	2		2	百目鬼悠 (作新学院大学男子)	0	21-19 21-15
青木純 (一橋大学)	0	21-9 21-19	1	鎌田瞬 (東北福祉大学)	0	21-19 21-15
佐藤和貴 (一橋大学)	0		1	早川凜 (東北福祉大学)	0	21-15 21-18
山田瑞季 (北海道大学)	2	21-15 22-20	2	大作翔太 (千葉商科大学)	0	21-16 21-18
中島誉世夫 (北海道大学)	2		0	大七尾健巳 (千葉商科大学)	0	21-13 21-11
小林樹 (日本大学経済学部)	1	21-14 15-21 21-6	2	河野匠真 (日本体育大学)	1	21-13 21-11
伊藤敬志 (日本大学経済学部)	1		2	河野匠真 (日本体育大学)	2	
江越恵伍 (日本大学)	2	21-10 21-12	2	石橋陸 (日本体育大学)	2	16-21 21-15 21-13
相澤桃李 (日本大学)	2		2	武井優太 (明治大学)	2	
				遠藤彩斗 (明治大学)	2	

第62回東日本学生バドミントン選手権大会個人戦

令和元年9月1日-6日

男子ダブルス-4

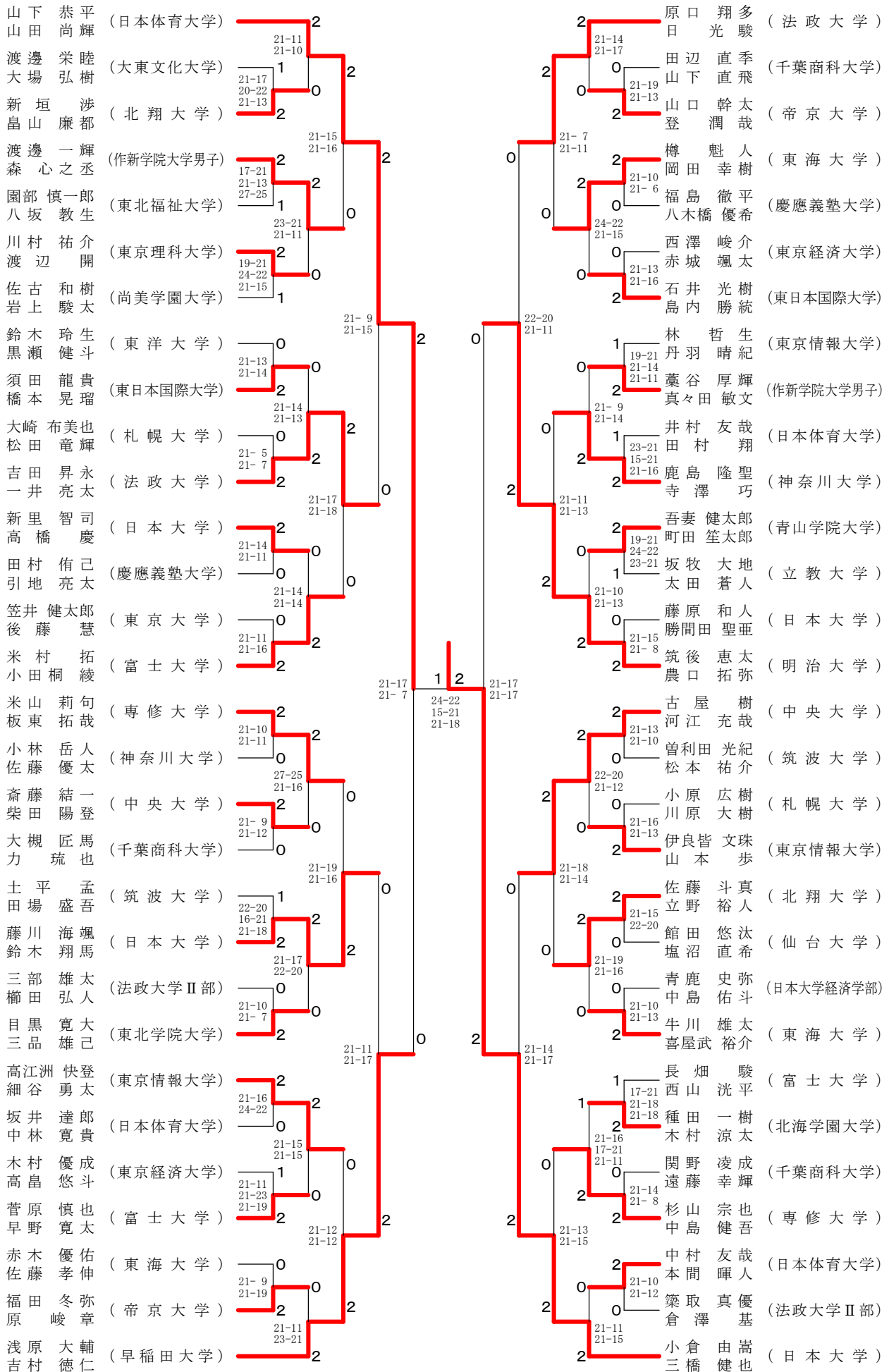

第62回東日本学生バドミントン選手権大会個人戦

令和元年9月1日-6日

女子シングルスー1

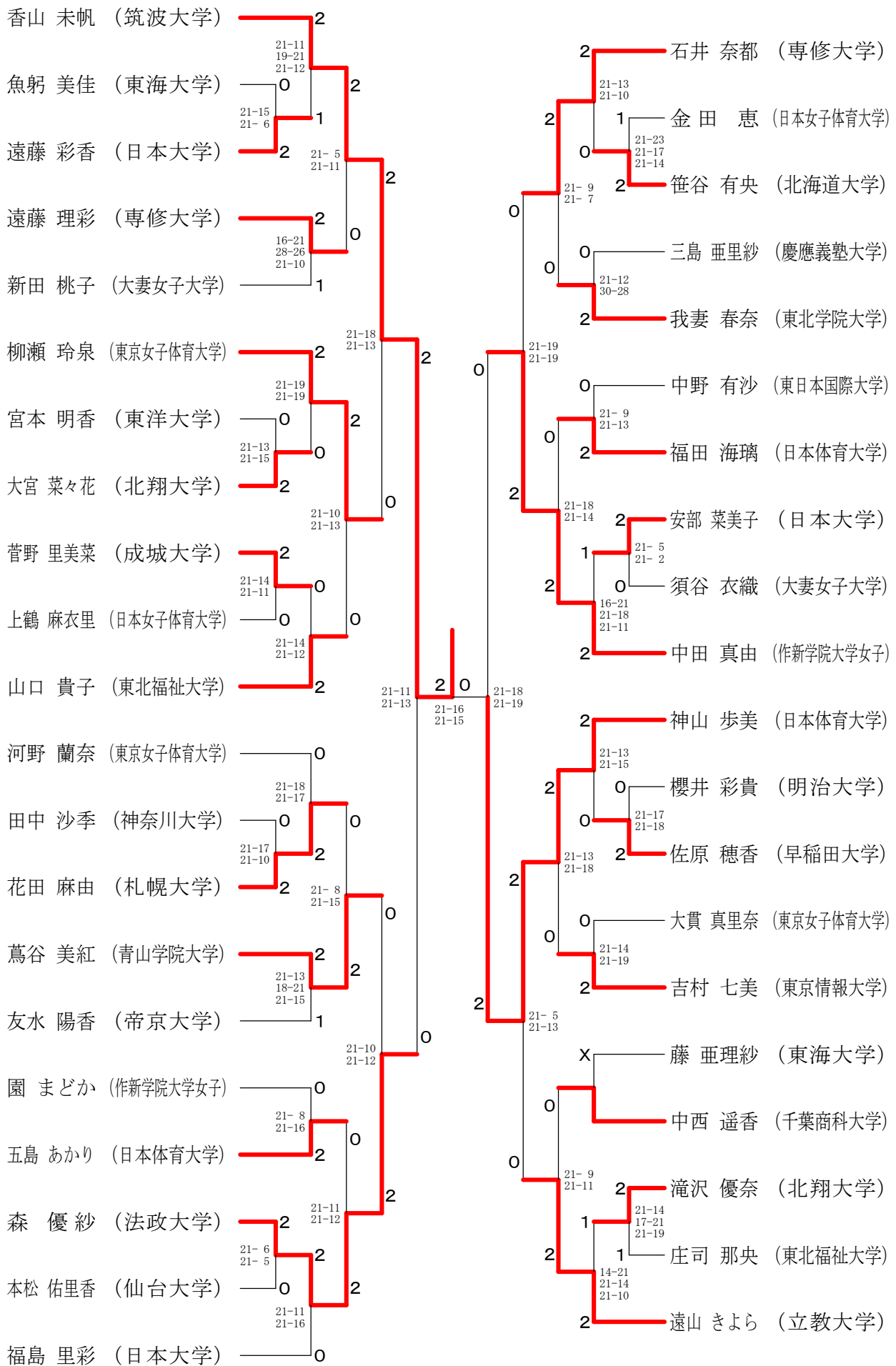

第62回東日本学生バドミントン選手権大会個人戦  
令和元年9月1日-6日  
 女子シングルスー2

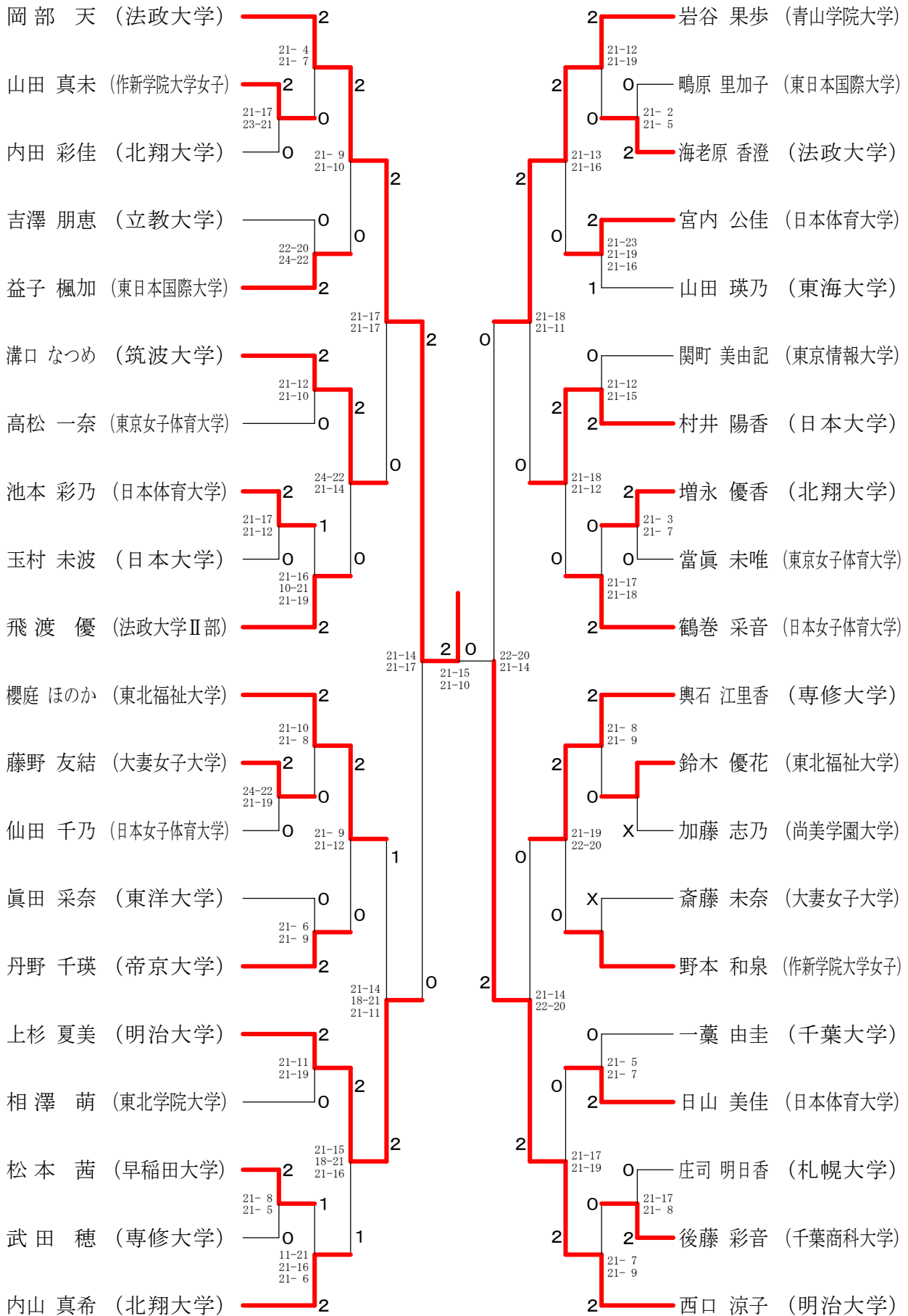

第62回東日本学生バドミントン選手権大会個人戦  
令和元年9月1日-6日  
 女子シングルス-3

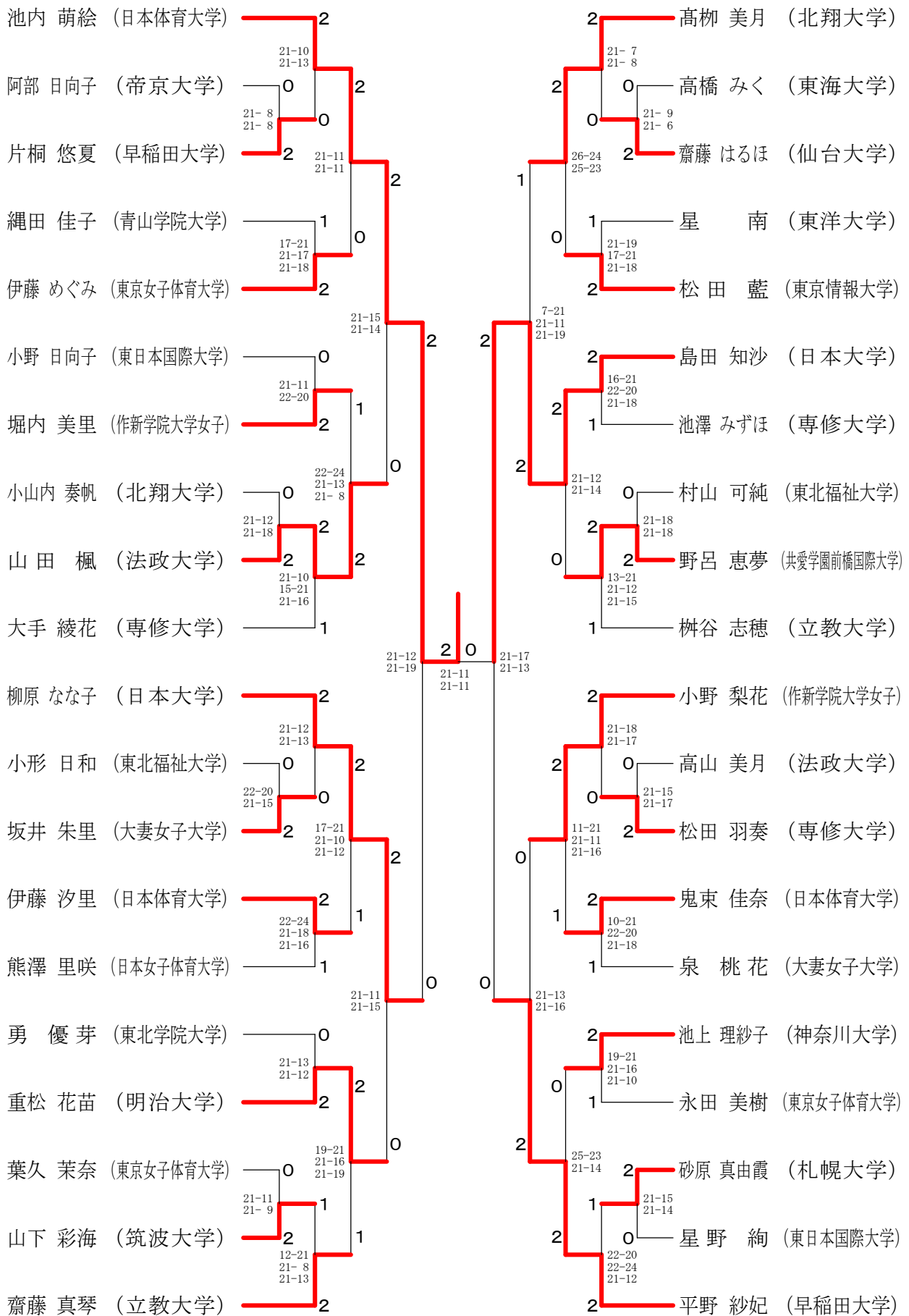

第62回東日本学生バドミントン選手権大会個人戦  
令和元年9月1日-6日  
 女子シングルス-4

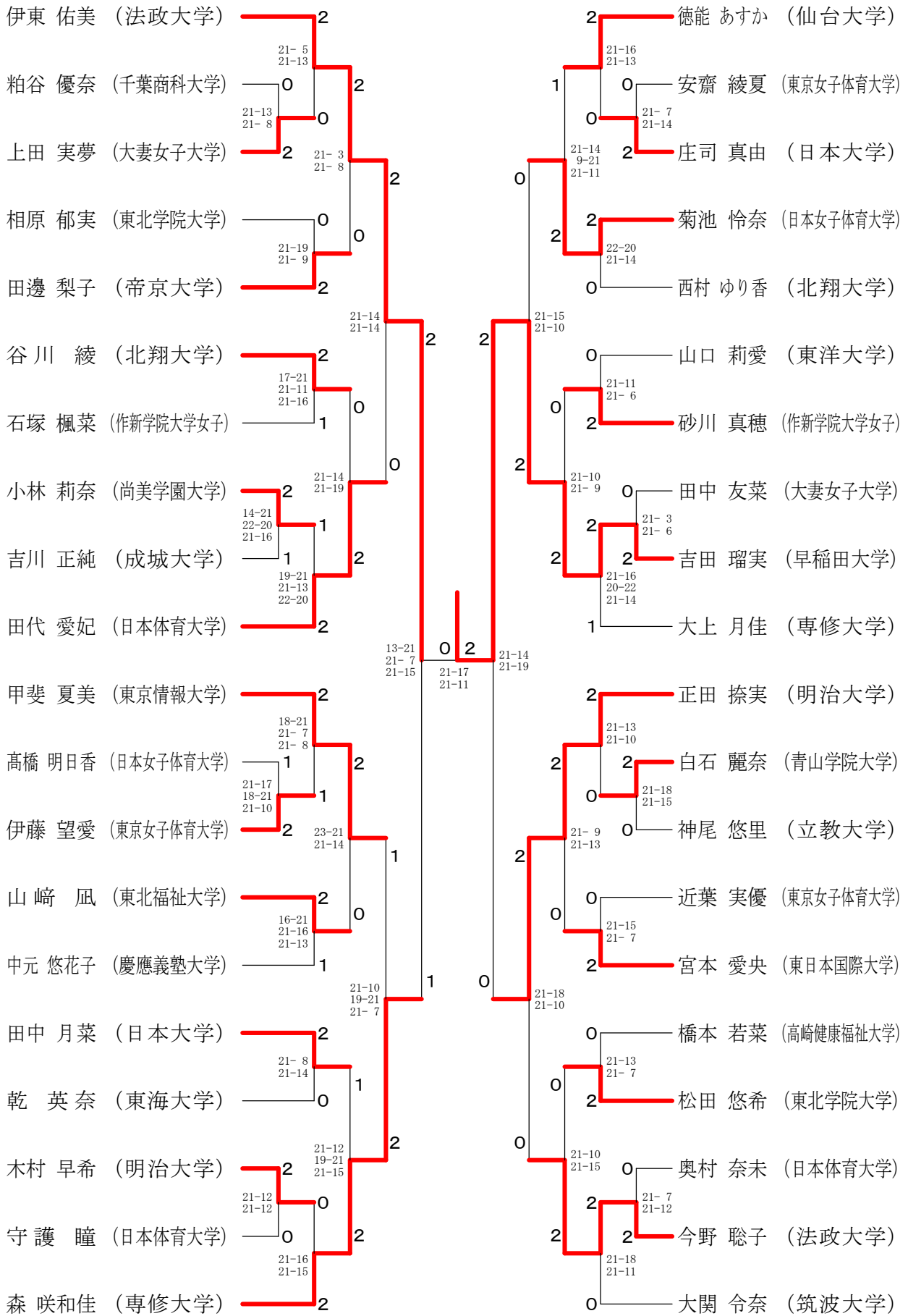



第62回東日本学生バドミントン選手権大会個人戦  
令和元年9月1日-6日  
 女子シングルス-5

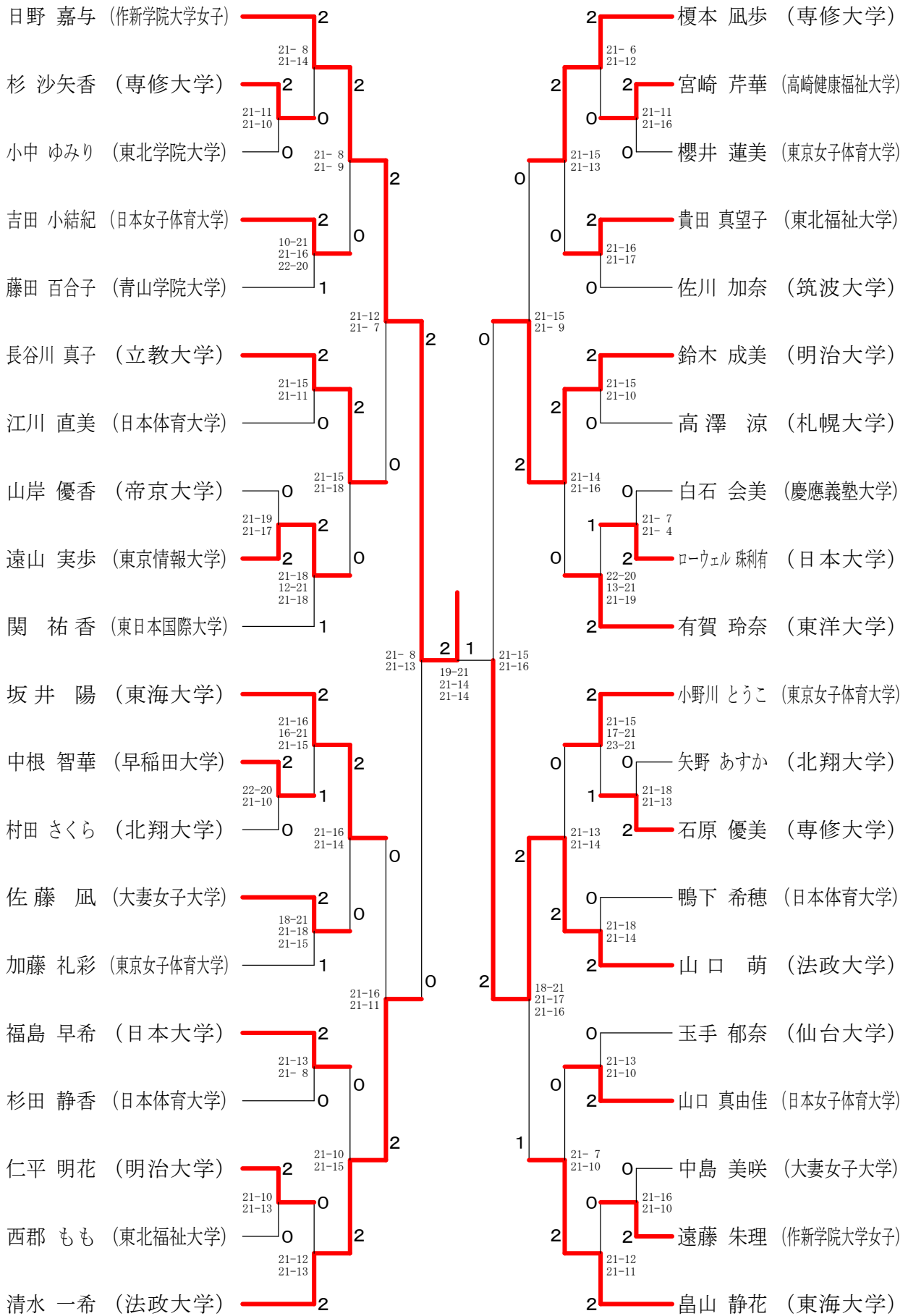

第62回東日本学生バドミントン選手権大会個人戦  
令和元年9月1日-6日  
 女子シングルス-6

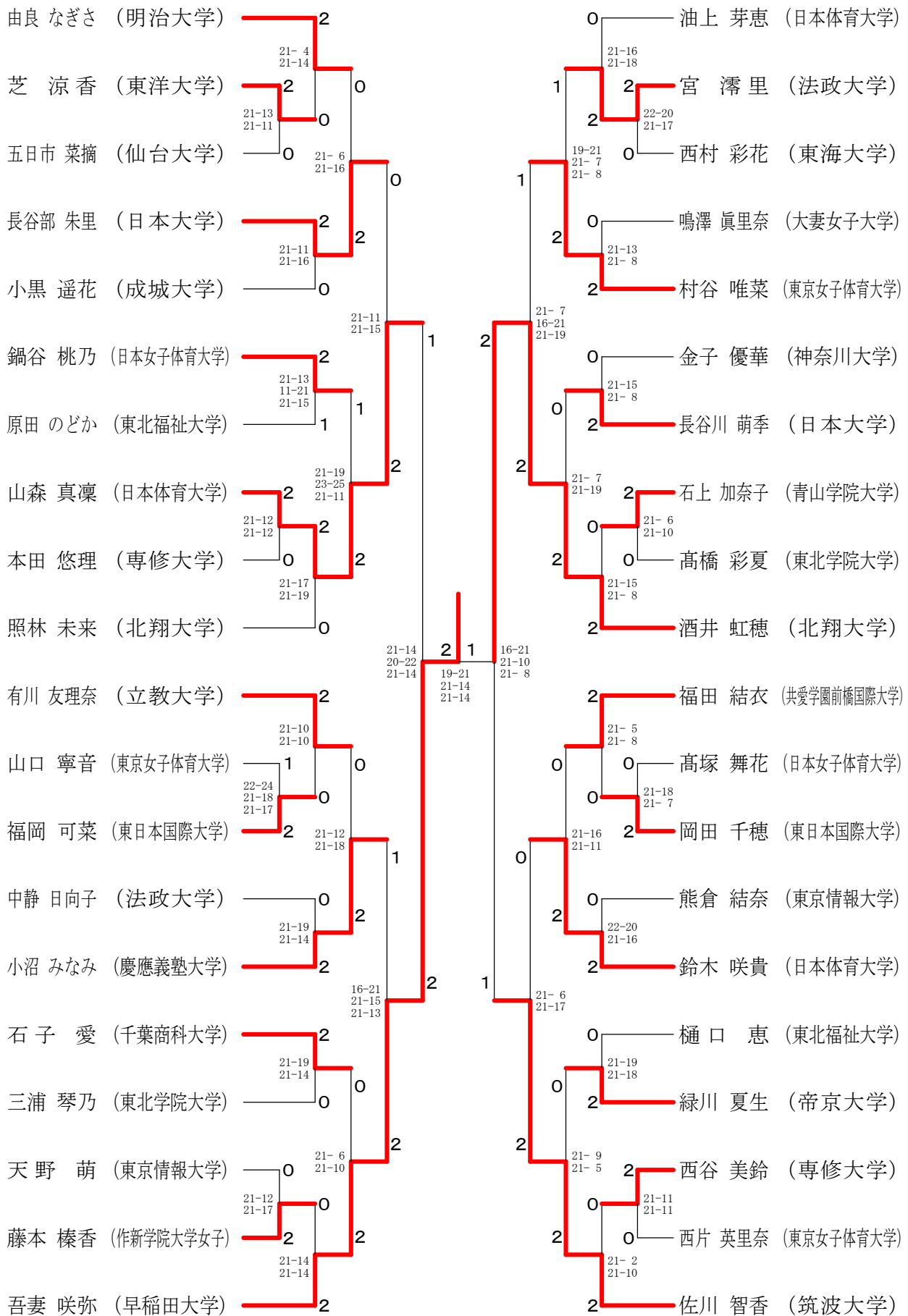

第62回東日本学生バドミントン選手権大会個人戦  
令和元年9月1日-6日  
 女子シングルスー7

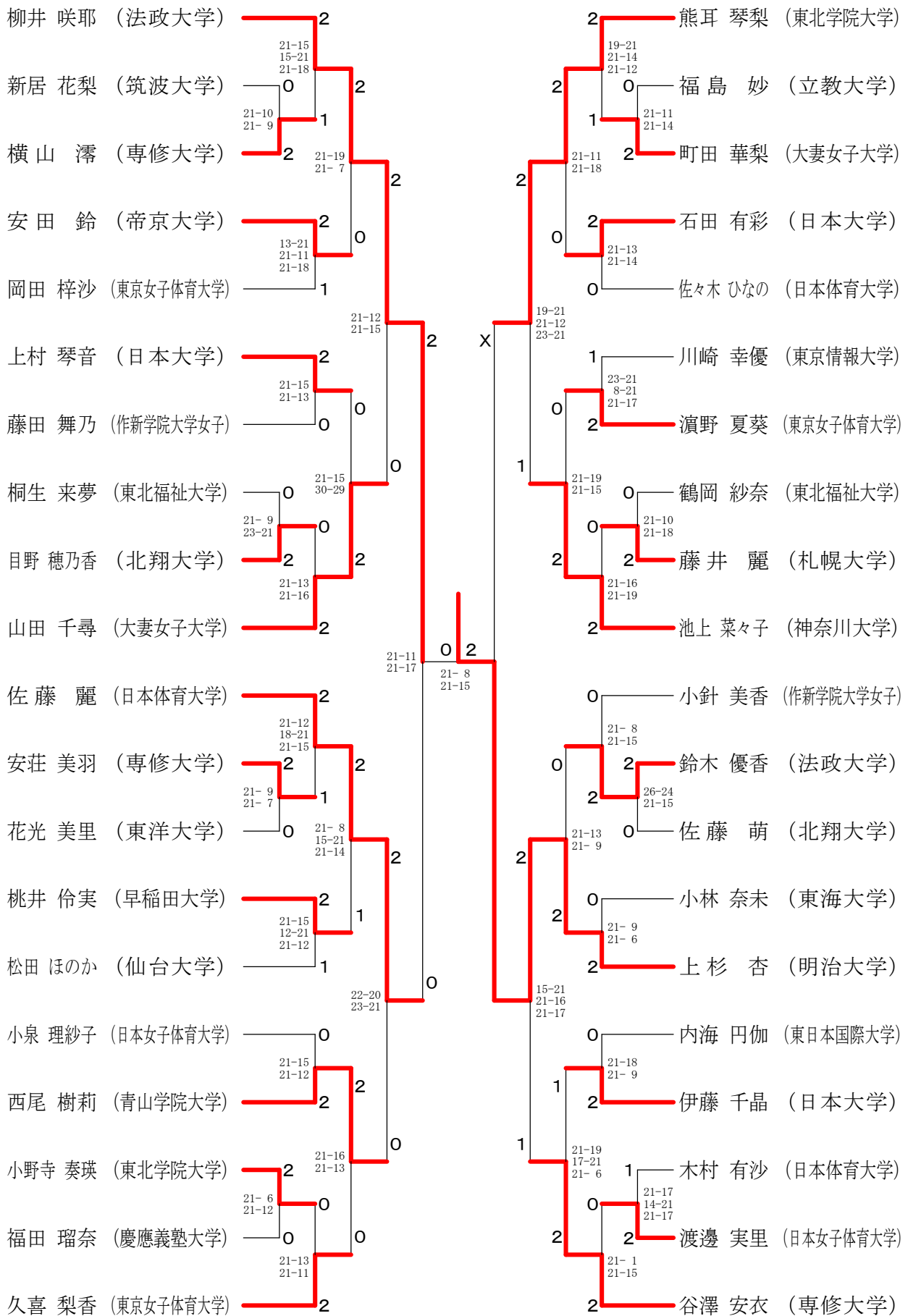

第62回東日本学生バドミントン選手権大会個人戦

令和元年9月1日-6日

女子シングルス-8

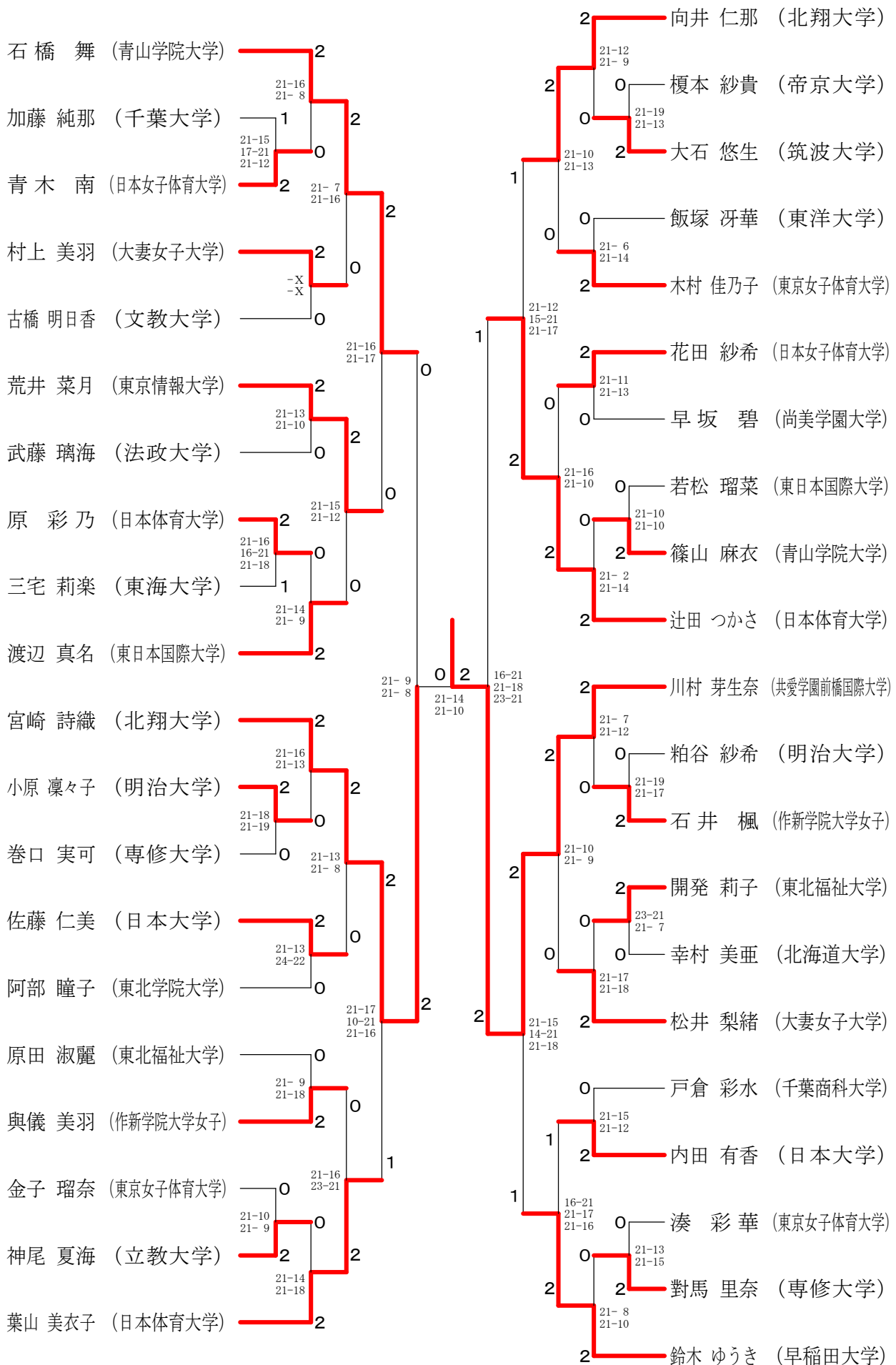

女子ダブルスー1

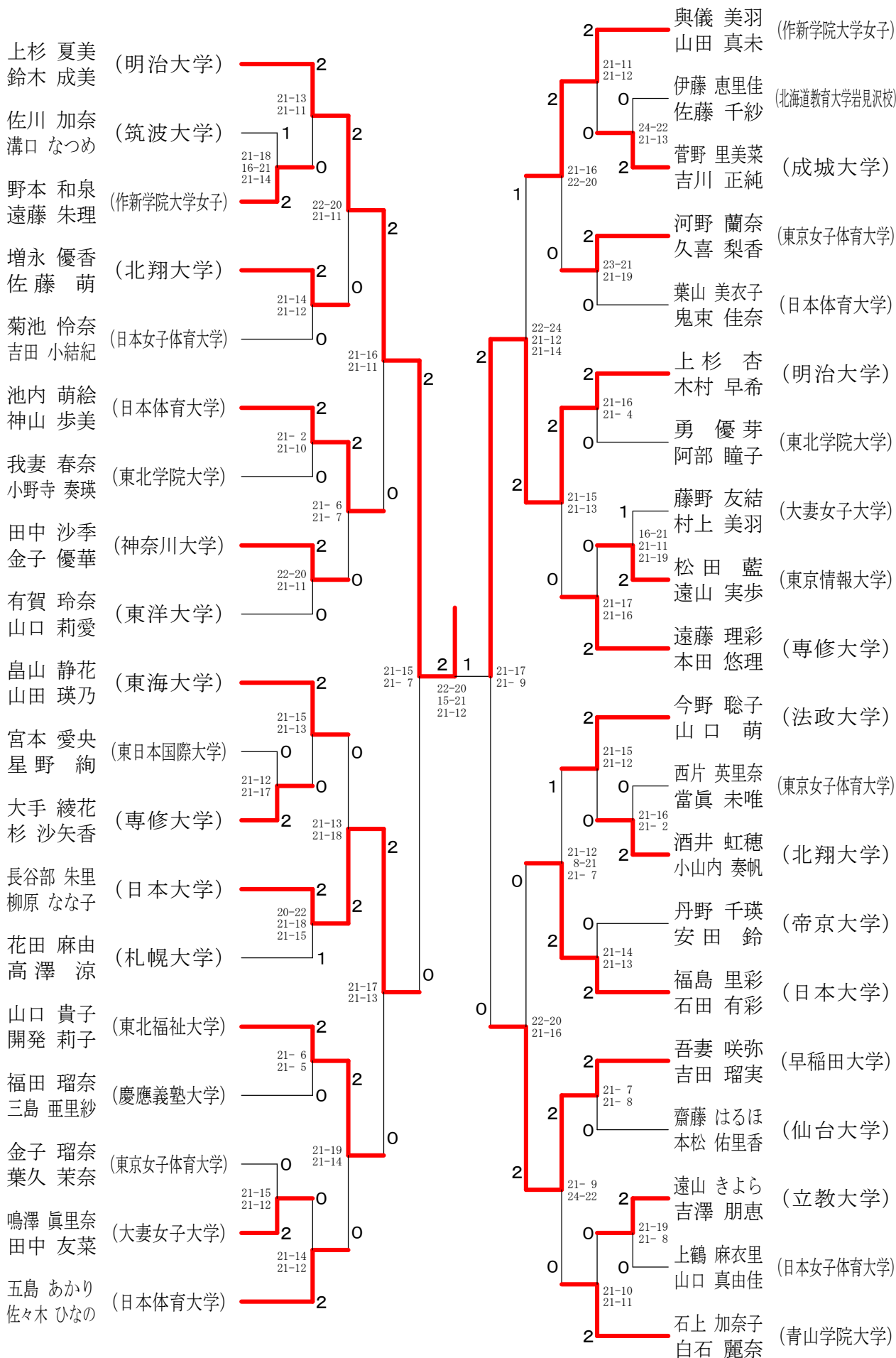

第62回東日本学生バドミントン選手権大会個人戦 令和元年9月1日-6日

女子ダブルスー2

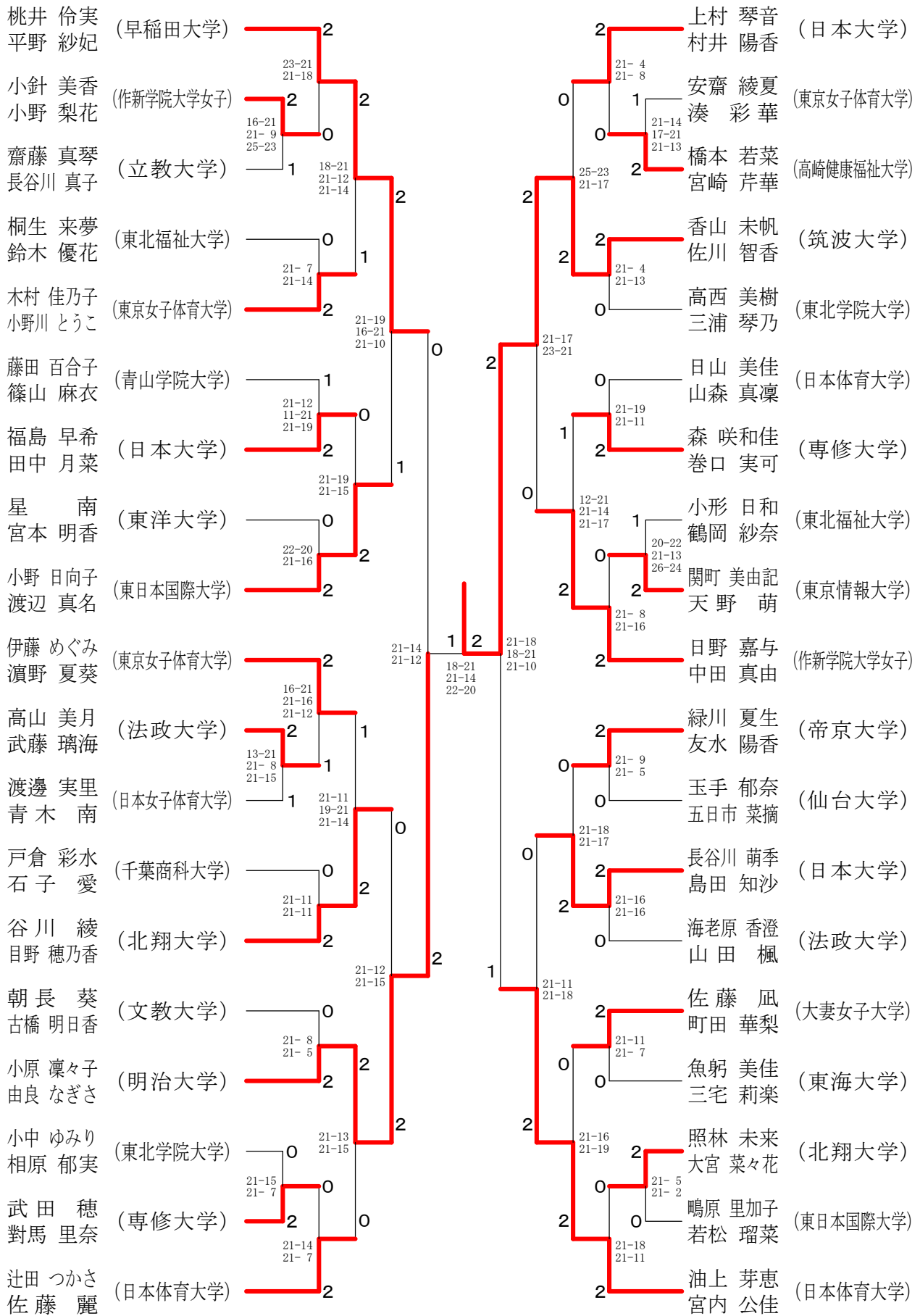

女子ダブルスー3

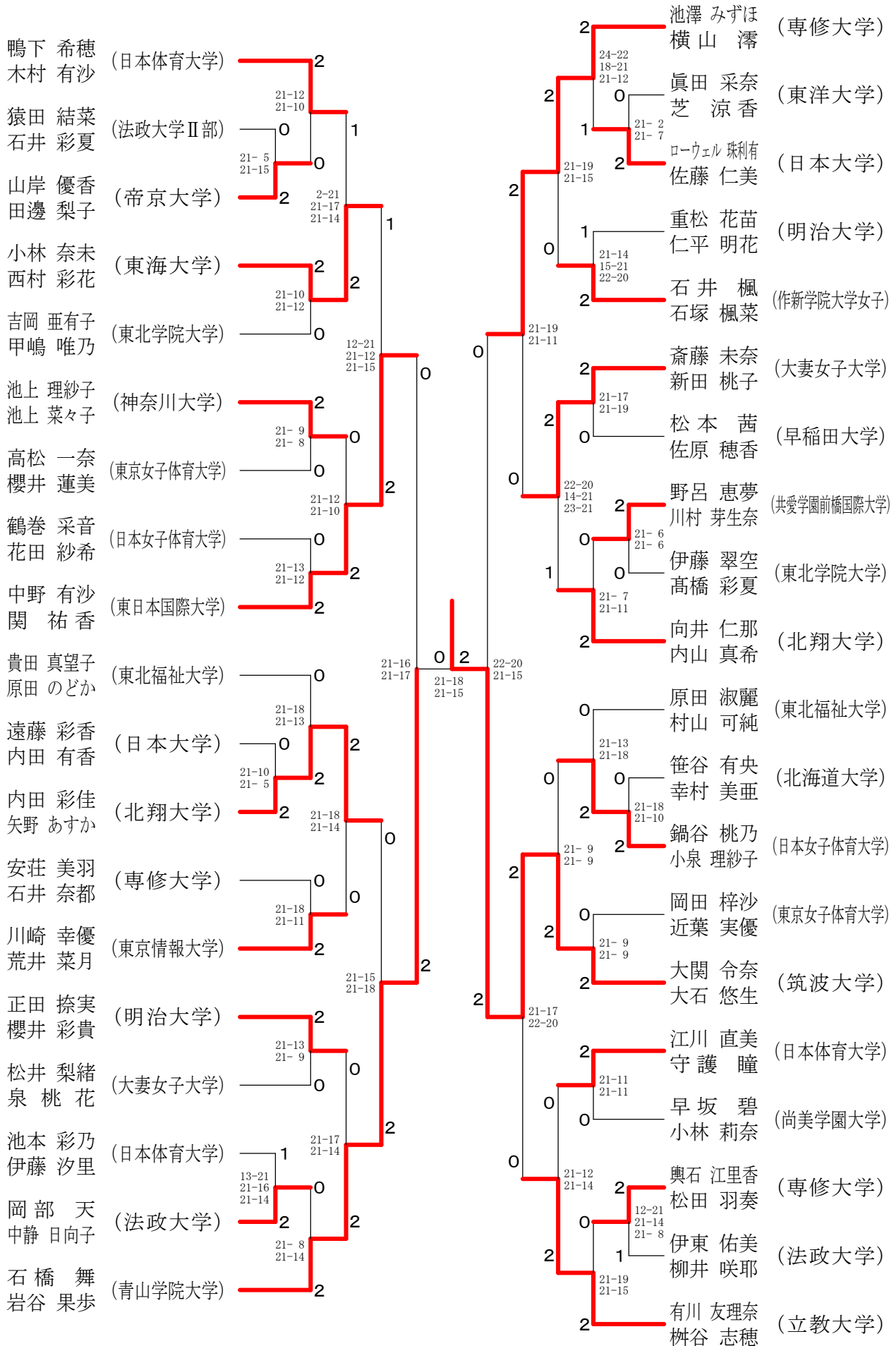

女子ダブルスー4

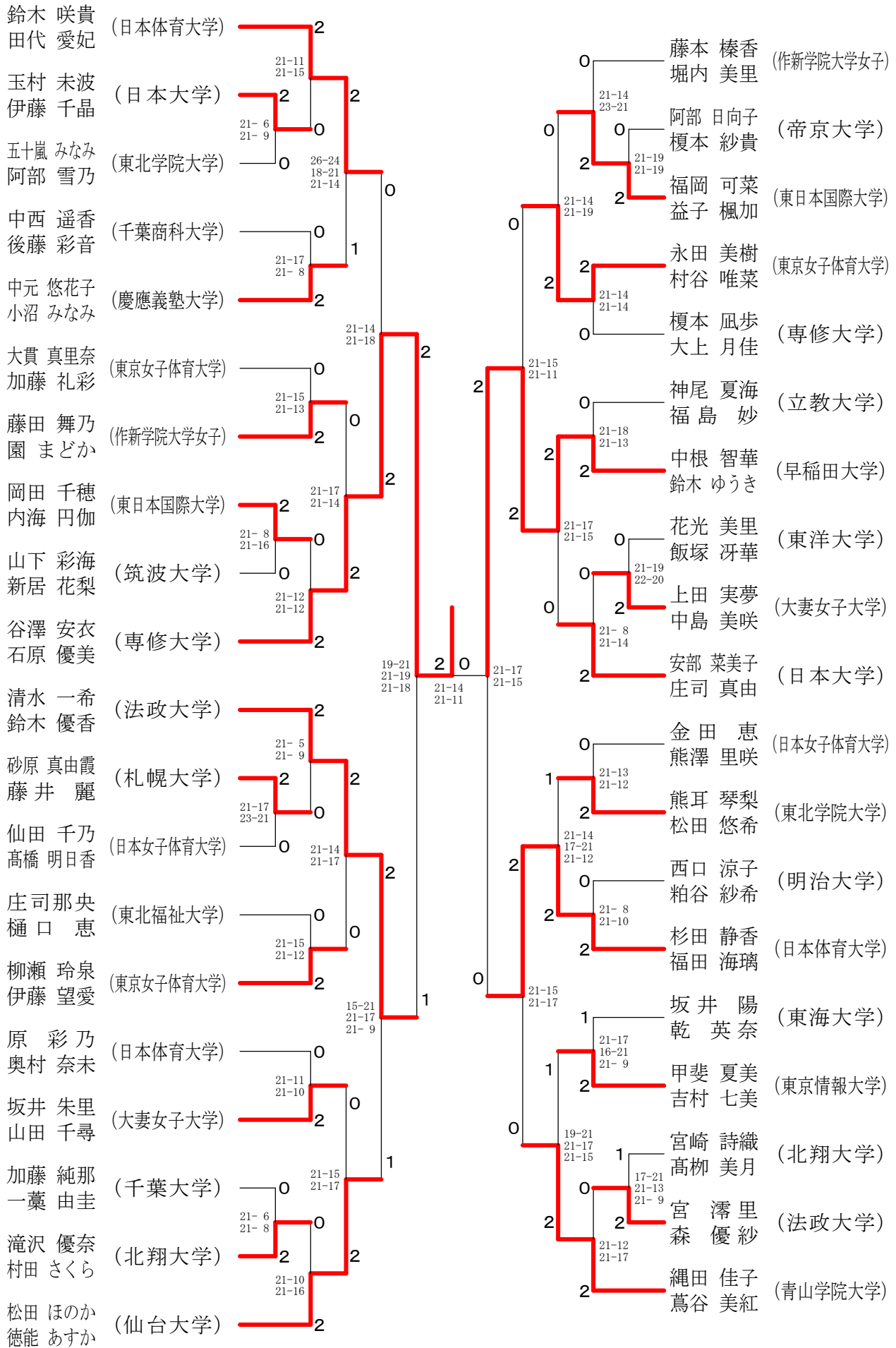



第62回東日本学生バドミントン選手権大会個人戦

令和元年9月1日-6日

男子シングルス

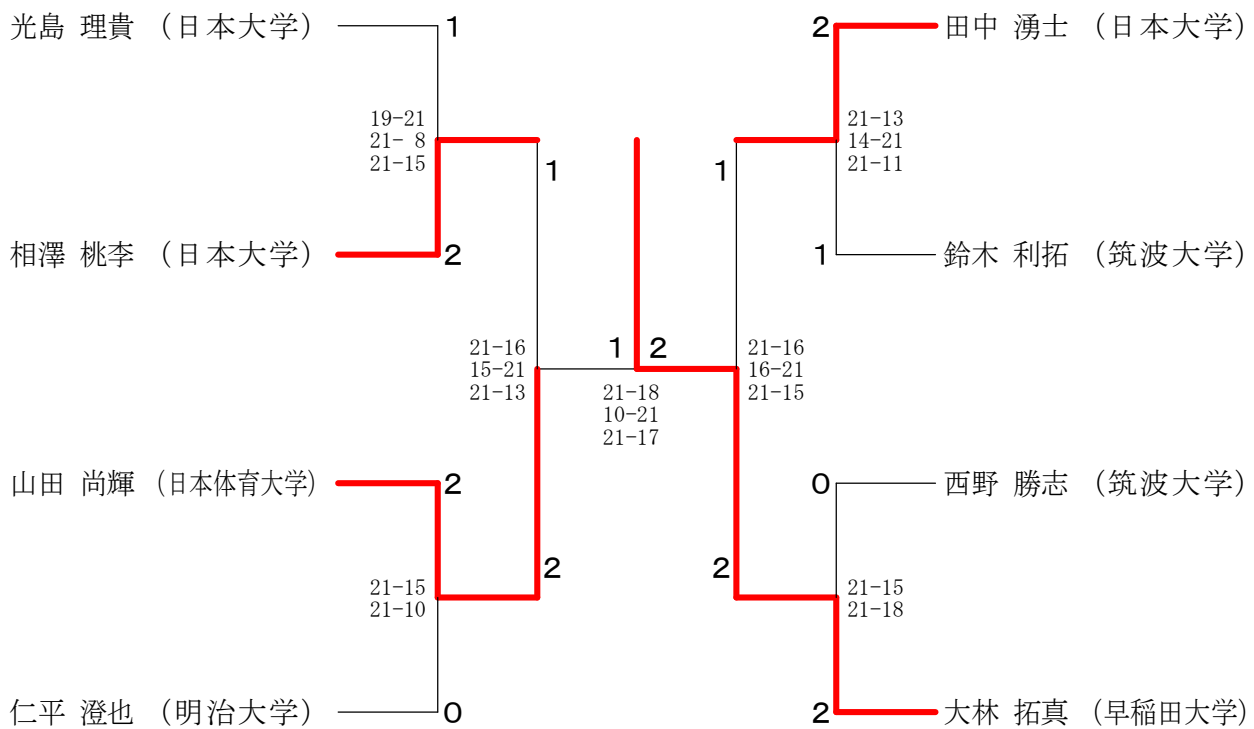

男子ダブルス

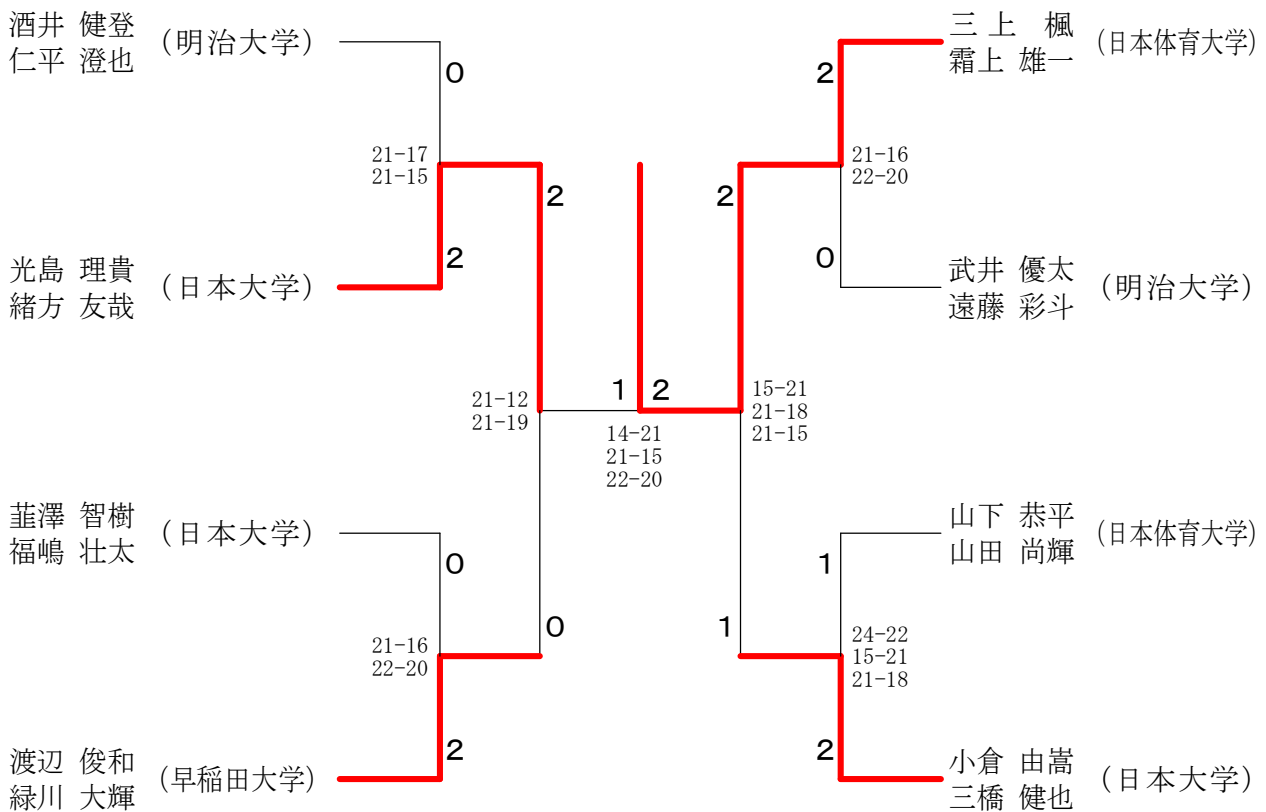

女子シングルス

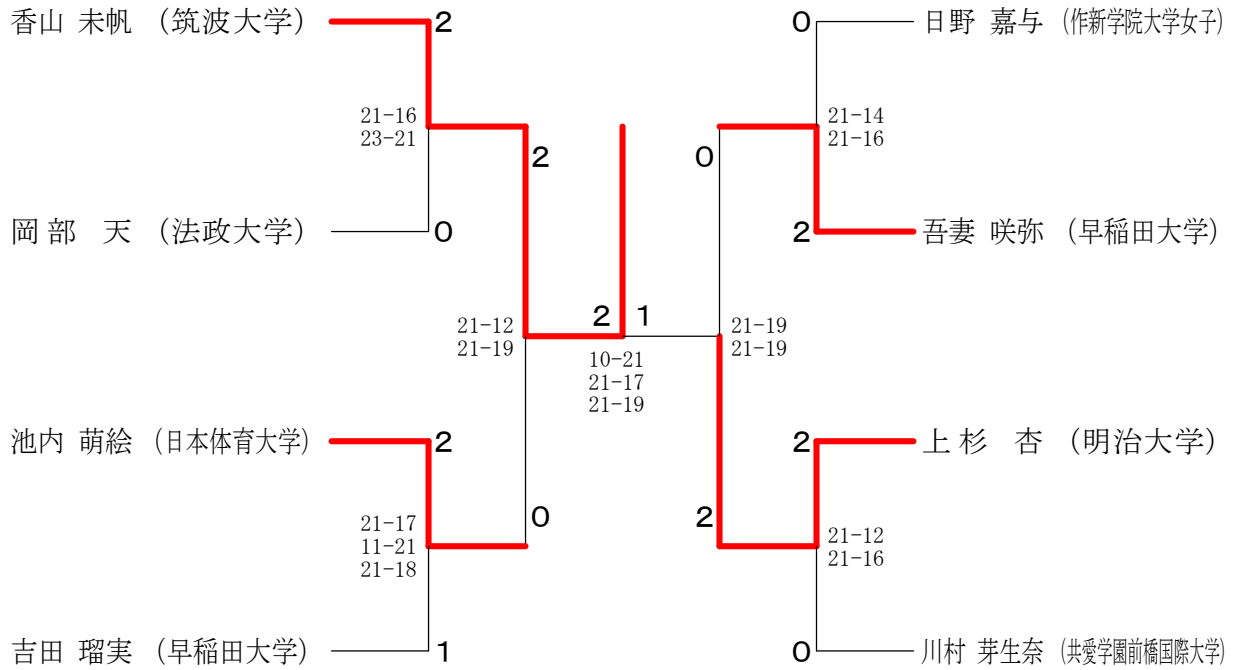

女子ダブルス

